

## Información para la NOM o Norma Oficial Mexicana (Solo para México)

La siguiente información afecta a los dispositivos descritos en este documento de acuerdo a los requisitos de la Normativa Oficial Mexicana (NOM):

### Importador:

Dell México S.A. de C.V.

Paseo de la Reforma 2620 – Piso 11\*

Col. Lomas Altas

11950 México, D.F.

Número de modelo normativo: P17E

Voltaje de entrada: 100 – 240 V CA

Intensidad de entrada (máxima): 1,50 A/1,60 A/1,70 A/2,50 A

Frecuencia de entrada: 50 – 60 Hz

Corriente actual: 3,34 A/4,62 A

Tensión nominal de salida: 19,50 V CC

Para obtener más detalles, lea la información de seguridad que se envía con el equipo. Para obtener más información sobre las mejores prácticas de seguridad, consulte [dell.com/regulatory\\_compliance](http://dell.com/regulatory_compliance).

### © 2012 Dell Inc.

Dell™, the DELL logo, and Inspiron™ are trademarks of Dell Inc. Windows® is either a trademark or registered trademark of Microsoft Corporation in the United States and/or other countries.

Regulatory model: P17E | Type: P17E001

Computer model: Inspiron 3721/5721

### © 2012 Dell Inc.

Dell™, DELL-logoet og Inspiron™ er varemærker, der er ejet af Dell Inc. Windows® er enten et varemærke eller et registreret varemærke, der er ejet af Microsoft Corporation i USA og/eller andre lande.

Regulatorisk model: P17E | Type: P17E001

Computermodel: Inspiron 3721/5721

### © 2012 Dell Inc.

Dell™, DELL-logo ja Inspiron™ ovat Dell Inc:in omistamia tavaramerkkejä. Windows® on Microsoft Corporationin Yhdysvalloissa ja/tai muissa maissa rekisteröimä tavaramerkki tai tavaramerkki.

Säädösten mukainen malli: P17E | Tyypit: P17E001

Tietokoneen malli: Inspiron 3721/5721

### © 2012 Dell Inc.

Dell™, DELL-logoen og Inspiron™ er varemerker som tilhører Dell Inc. Windows® er enten et varemerke eller et registrert varemerke som tilhører Microsoft Corporation i USA og/eller andre land.

Regulerende modell: P17E | Type: P17E001

Datamaskinmodell: Inspiron 3721/5721

### © 2012 Dell Inc.

Dell™, DELL-logotypen och Inspiron™ är varumärken som tillhör Dell Inc. Windows® är antingen ett varumärke eller registrerat varumärke som tillhör Microsoft Corporation i USA och/eller andra länder.

Regleringsmodell: P17E | Typ: P17E001

Datormodell: Inspiron 3721/5721

## More Information

To learn about the features and advanced options available on your computer, click **Start**→ **All Programs**→ **Dell Help Documentation** or go to [support.dell.com/manuals](http://support.dell.com/manuals).

To contact Dell for sales, technical support, or customer service issues, go to [dell.com/ContactDell](http://dell.com/ContactDell). Customers in the United States can call 800-WWW-DELL (800-999-3355).

## Flere oplysninger

Klik, for at lære mere om computerens funktioner og avancerede indstillinger, på **Start**→ **Alle programmer**→ **Dell Hjælp-dokumentationen** eller gå til [support.dell.com/manuals](http://support.dell.com/manuals).

For at kontakte Dell med spørgsmål om salg, teknisk support eller kundeservice, gå til [dell.com/ContactDell](http://dell.com/ContactDell). Kunder i USA skal ringe til 800-WWW-DELL (800-999-3355).

## Lisätietoja

Voit lukea lisätietoja tietokoneen ominaisuuksista ja lisävaihtoehtoista valitsemalla **Käynnistä**→ **Kaikki ohjelmat**→ **Dell Help Documentation** tai siirtymällä sivulle [support.dell.com/manuals](http://support.dell.com/manuals).

Voit ottaa yhteyden Dellin myyntiin, tekniseen tukeen tai asiakaspalveluun osoitteessa [dell.com/ContactDell](http://dell.com/ContactDell). Yhdysvaltalaiset asiakkaat voivat soittaa numeroon 800-WWW-DELL (800-999-3355).

## Mer informasjon

Hvis du ønsker å vite mer om egenskapene og de avanserte alternativene som er tilgjengelige på datamaskinen din, må du klikke **Start**→ **alle programmer**→ **Dell hjelpedokumentasjon**, eller gå til [support.dell.com/manuals](http://support.dell.com/manuals).

Hvis du ønsker å ta kontakt med Dell for salg, teknisk støtte eller kundeservice-relaterte henvendelser, må du gå til [dell.com/ContactDell](http://dell.com/ContactDell). Kunder i USA må ringe 800-WWW-DELL (800 999 3355).

## Mer information

Lär dig mer om de funktioner och avancerade alternativ som finns på din dator genom att klicka på **Start**→ **Alla program**→ **Dell Help Documentation** eller gå till [support.dell.com/manuals](http://support.dell.com/manuals).

Kontakta Dell angående försäljning, teknisk support eller kundtjänst genom att gå till [dell.com/ContactDell](http://dell.com/ContactDell). För kunder i USA, ring 800-WWW-DELL (800-999-3355).

## Computer Features

Computerfunktioner | Tietokoneen ominaisuudet

Datamaskinegenskaper | Datorfunktioner

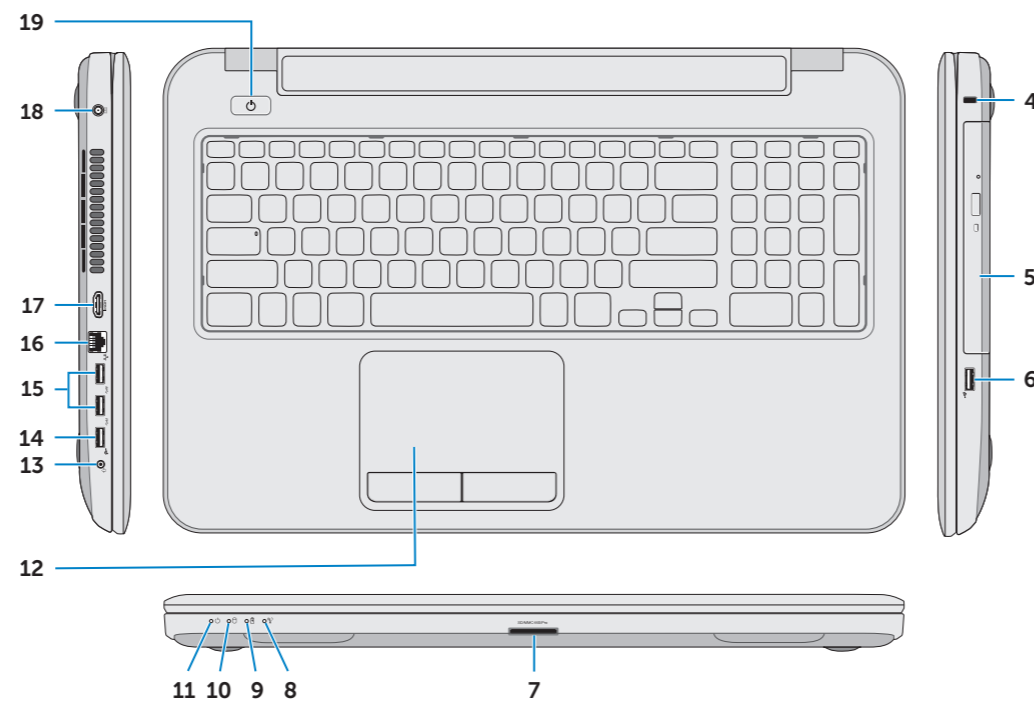
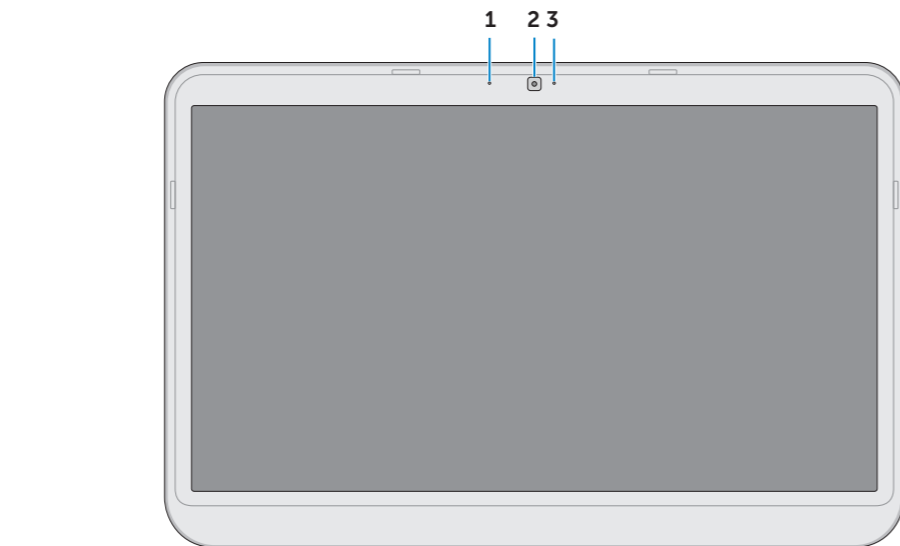

- |                             |                                     |                        |
|-----------------------------|-------------------------------------|------------------------|
| 1. Digital microphone       | 10. Hard-drive activity light       | 18. Power-adaptor port |
| 2. Camera                   | 11. Power-status light              | 19. Power button       |
| 3. Camera-status light      | 12. Touchpad                        |                        |
| 4. Security-cable slot      | 13. Headphone/Microphone combo port |                        |
| 5. Optical drive            | 14. USB 2.0 port                    |                        |
| 6. USB 2.0 port             | 15. USB 3.0 ports (2)               |                        |
| 7. 8-in-1 media-card reader | 16. Network port                    |                        |
| 8. Wireless-status light    | 17. HDMI port                       |                        |
| 9. Battery-status light     |                                     |                        |

- |                                 |  |                            |
|---------------------------------|--|----------------------------|
| 1. Digital mikrofon             | 10. Indikator for harddiskaktivitet        | 18. Port til strømsadapler |
| 2. Kamera                       | 11. Lysindikator for strømstatus           | 19. Tænd/sluk-knap         |
| 3. Statusindikator for kamera   | 12. Pegefelt                               |                            |
| 4. Sikkerhedskablets åbning     | 13. Hovedtelefon/Mikrofon-kombinationsport |                            |
| 5. Optisk drev                  | 14. USB 2.0-port                           |                            |
| 6. USB 2.0-port                 | 15. USB 3.0-porte (2)                      |                            |
| 7. 8-i-1-mediekortlæser         | 16. Netværksport                           |                            |
| 8. Statusindikator for trådløst | 17. HDMI-port                              |                            |
| 9. Batteristatusindikator       |  |                            |

- |                                  |                                       |                       |
|----------------------------------|---------------------------------------|-----------------------|
| 1. Digitaalinen mikrofoni        | 10. Kiintolevyn toimintavalo          | 18. Verkkolaiteportti |
| 2. Kamera                        | 11. Virran merkivalo                  | 19. Virtapainike      |
| 3. Kameran tilan merkivalo       | 12. Kosketuslevy                      |                       |
| 4. Suojakaapelin paikka          | 13. Kuuloke/mikrofoniyhdistelmäportti |                       |
| 5. Optinen asema                 | 14. USB 2.0 -portti                   |                       |
| 6. USB 2.0 -portti               | 15. USB 3.0 -portit (2)               |                       |
| 7. 8-in-1-muistikortinlukija     | 16. Verkkoportti                      |                       |
| 8. Langattoman yhteyden tilavalo | 17. HDMI-portti                       |                       |
| 9. Akun tilavalo                 |                                       |                       |

- |                             |  |                         |
|-----------------------------|--|-------------------------|
| 1. Digital mikrofon         | 10. Aktivitetslampe for harddisk       | 18. Strømforsyningsport |
| 2. Kamera                   | 11. Statuslampe for strøm              | 19. Strømknap           |
| 3. Statuslys for kamera     | 12. Styreplate                         |                         |
| 4. Spor for sikkerhedskabel | 13. Comboport for hodetelefon/mikrofon |                         |
| 5. Optisk disk              | 14. USB 2.0-port                       |                         |
| 6. USB 2.0-port             | 15. USB 3.0-porter (2)                 |                         |
| 7. 8-i-1mediekortleser      | 16. Netværksport                       |                         |
| 8. Statuslampe for trådløs  | 17. HDMI-port                          |                         |
| 9. Statuslampe for batteri  |  |                         |

- |                                     |  |                      |
|-------------------------------------|--|----------------------|
| 1. Digital mikrofon                 | 10. Indikator för harddiskaktivitet    | 18. Nätagadapterport |
| 2. Kamera                           | 11. Strömstatuslampe                   | 19. Strömbrytare     |
| 3. Kamerastatuslampe                | 12. Pekskiva                           |                      |
| 4. Plats för kabellås               | 13. Kombinationsport hörlurar/mikrofon |                      |
| 5. Optisk enhet                     | 14. USB 2.0-port                       |                      |
| 6. USB 2.0-port                     | 15. USB 3.0-portar (2)                 |                      |
| 7. 8-i-1-mediakortläsare            | 16. Nätverksport                       |                      |
| 8. Statuslampe för trådlösa nätverk | 17. HDMI-port                          |                      |
| 9. Batteristatuslampe               |  |                      |

# inspiron

## 17/17R

## Quick Start Guide

Hurtig startguide | Pikaopas

Hurtigstart | Snabbstartguide



0WVK8VA00



## 1 Connect the network cable (optional)

Tiislut netværkskablet (valgfrit tilbehør) | Liitä verkkokaapeli (valinnainen)

Koble til nettverkscabelen (tilleggsutstyr) | Anslut nätverkscabeln (valfritt)

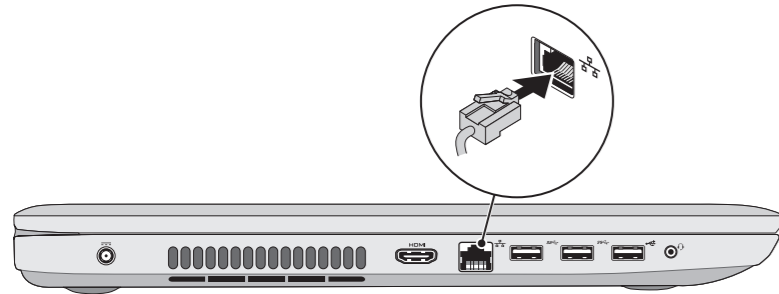

## 2 Connect the power adapter

Tiislut strømadapteren | Kytke verkkolaite

Koble til strømadapteren | Anslut nätadaptern

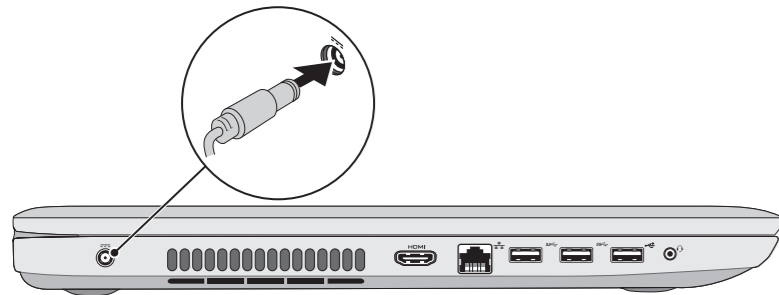

## 3 Press the power button

Tryk på tænd/sluk-knappen | Paina virtapainiketta

Trykk på strømknappen | Tryck på strömbrytaren

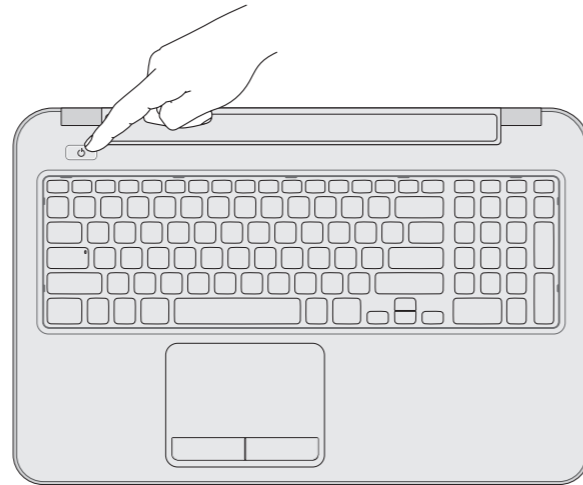

## 4 Complete Windows setup

Fuldfør Windows-installation | Asenna Windows

Fullfør installasjonen av Windows | Slutför Windows-inställningen



### Record your Windows password here

**NOTE:** Do not use the @ symbol in your password

Skriv Windows-adgangskoden her

**OBS!** Anvend ikke @-tegnet i adgangskoden

Kirjaa Windows-salasanasi tähän

**HUOMAUTUS:** Älä käytä salasanassa @-symbolia

Registrer Windows-passordet ditt her

**MERK:** Ikke bruk symbolet @ i passordet

Anteckna ditt Windows-lösenord här

**OBS!** Använd inte @-symbolen i ditt lösenord

## 5 Check wireless status

Tjek status for trådløst | Tarkista langattoman yhteyden tila

Kontroller den trådløse statusen | Kontrollera status för trådlösa nätverk

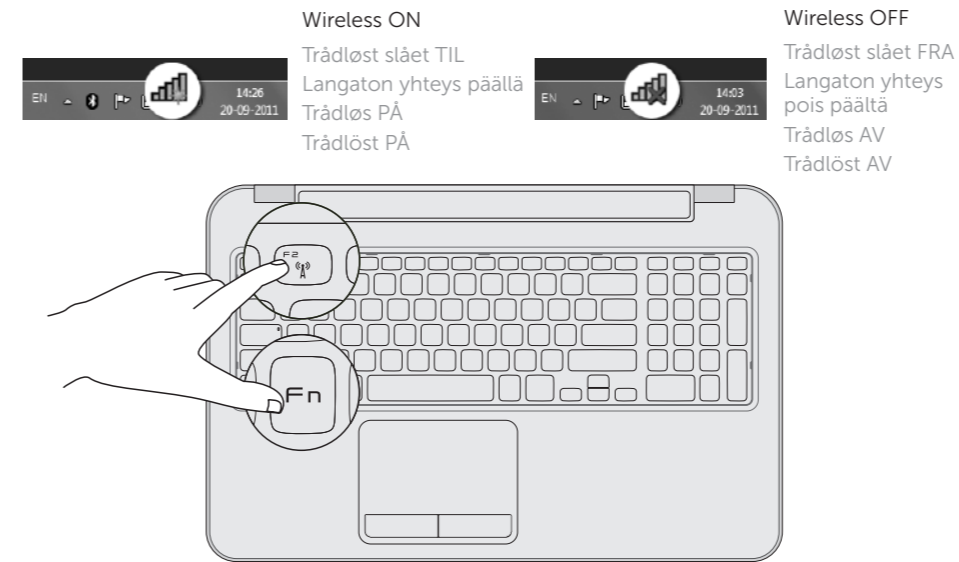

## Locate your service tag/regulatory labels

Find servicekoden/lovgivningsmæssige etiketter | Paikanna huoltomerkki/säädöstenmukaisuustarrat

Finn servicemerket/forskriftsetikettene | Leta upp servicenumret/regleringsetiketterna

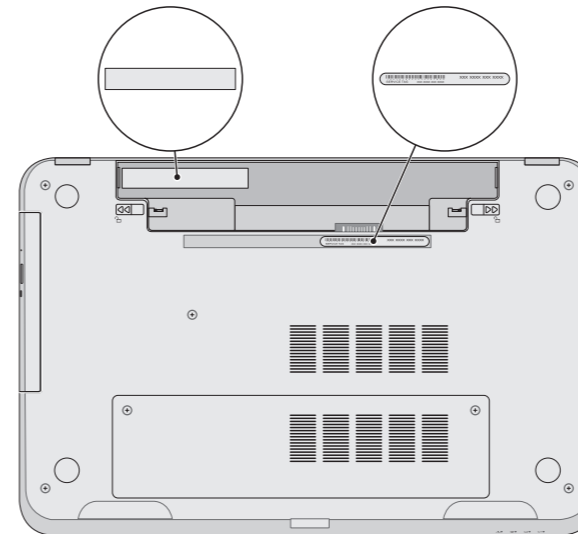

## Function Keys

Funktionstaster | Toimintonnäppäimet | Funksjonstaster | Funktionstanger

|          |                                |  |
|----------|--------------------------------|--|
| F1       | Switch to external display     | Skift til ekstern skærm<br>Siirry ulkoiseen näyttöön<br>Bytt til ekstern skjerm<br>Växla till extern bildskärm   |
| F2       | Turn off/on wireless           | Slå trådløst fra/til<br>Kytke langaton yhteys pois/päälle<br>Slå av/på trådløs tilkobling<br>Slå av/på trådlösa nätverk                                |
| F3       | Enable/Disable touchpad        | Aktivér/deaktiver pegefelt<br>Ota käyttöön/poista käytöstä kosketuslevy<br>Aktiver/deaktiver styreplate<br>Aktivera/avaktivera pekskivan               |
| F4       | Decrease brightness            | Formindsk lysstyrke   Vähennä kirkkautta<br>Demp lysstyrken   Minska ljusstyrkan   |
| F5       | Increase brightness            | Forøg lysstyrke   Lisää kirkkautta<br>Øk lysstyrken   Öka ljusstyrkan  |
| Fn + F8  | Play previous track or chapter | Afspil forrige nummer eller kapitel<br>Toista edellinen raita tai luku<br>Spill forrige spor eller kapittel<br>Spela upp föregående spår eller kapitel |
| Fn + F9  | Play/Pause                     | Afspil/Afbryd midlertidigt   Toista/tauko<br>Spill/pause   Spela upp/pausa   |
| Fn + F10 | Play next track or chapter     | Afspil næste nummer eller kapitel<br>Toista seuraava raita tai luku<br>Spill neste spor eller kapittel<br>Spela upp nästa spår eller kapitel           |
| Fn + F11 | Decrease volume level          | Formindsk lydstyrke<br>Pienennä äänenvoimakkuutta<br>Reduser volumnivået<br>Minska volymnivån  |
| Fn + F12 | Increase volume level          | Forøg lydstyrke<br>Suurena äänenvoimakkuutta<br>Øk volumnivået<br>Öka volymnivån   |
| Fn + F12 | Mute audio                     | Slå lyd fra   Mykistä ääni<br>Lydløs   Stäng av ljudet   |